

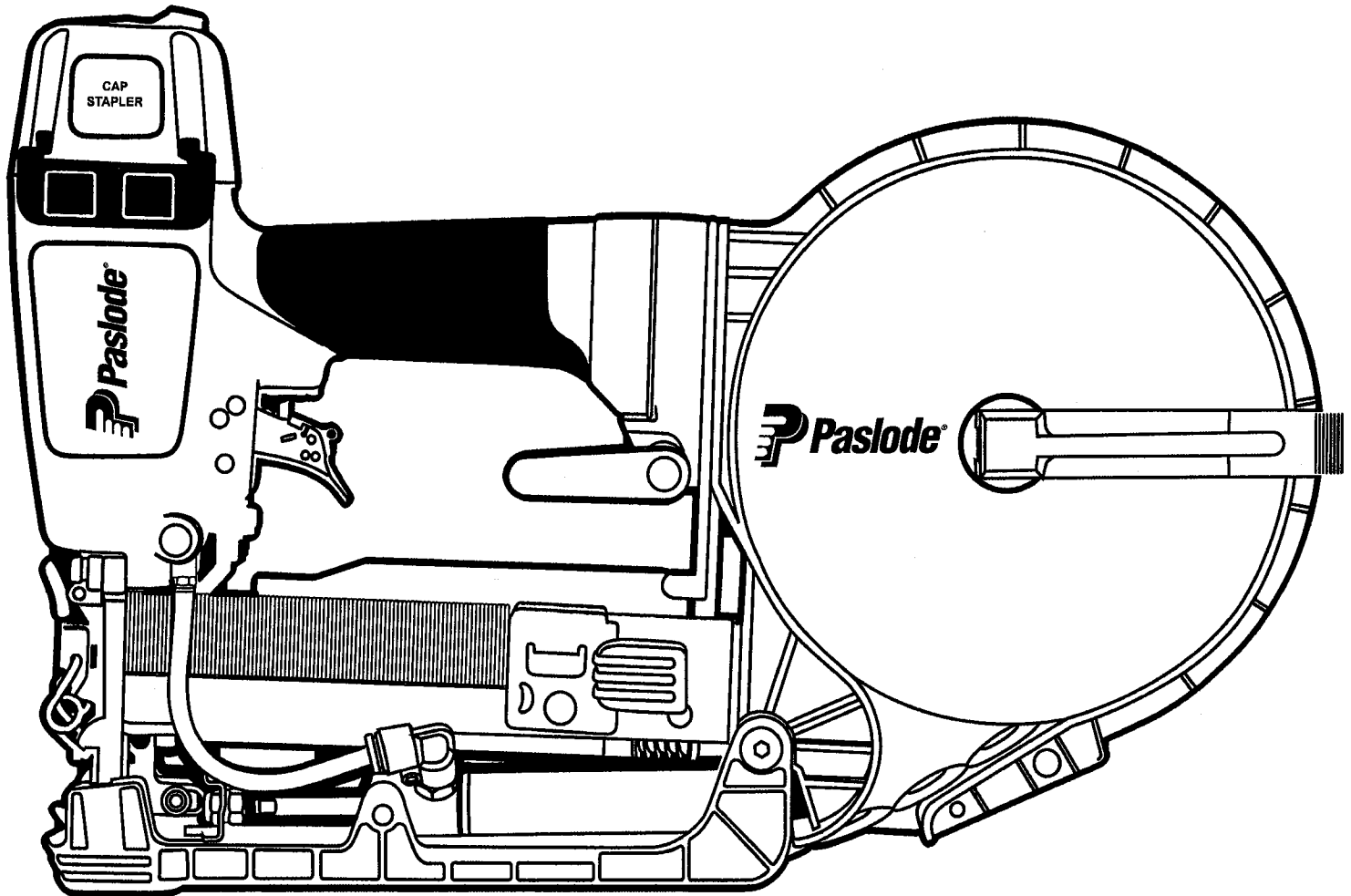

---

**MODEL CS150  
Cap Stapler**



---

**IMPORTANT!  
DO NOT DESTROY**

It is the customer's responsibility to have all operators and service personnel read and understand this manual.

**OPERATING MANUAL AND  
SCHEMATIC**

---

# INTRODUCTION

The **PASLODE® CS150** cap stapler is a quality-built tool designed for use in residential building applications. This tool will deliver efficient, dependable performance when used according to the manufacturer's guidelines. Please study this manual including the safety instructions to fully understand the operation of this tool.

<b>TOOL AND FASTENER SPECIFICATIONS .....</b>	<b>3</b>
<b>SAFETY INSTRUCTIONS .....</b>	<b>4</b>
<b>TOOL INSTALLATION AND OPERATION .....</b>	<b>5-8</b>
<b>FEATURES AND BENEFITS .....</b>	<b>9</b>
<b>EXPLODED VIEW AND SPARE PARTS LIST .....</b>	<b>10-11</b>
<b>MAINTENANCE .....</b>	<b>12-13</b>
<b>TROUBLESHOOTING .....</b>	<b>14</b>
<b>WARRANTY .....</b>	<b>15</b>
<b>ACCESSORIES .....</b>	<b>16</b>

## TOOL AND FASTENER SPECIFICATIONS

### TOOL SPECIFICATIONS

MODEL NO.	CS150 (Part# 502575)
HEIGHT	10 1/2"
WIDTH	4"
LENGTH	15 1/2"
WEIGHT	4 lbs. 8oz.
OPERATING PRESSURE	70 to 110 p.s.i. (4.8-7.6 bars)

### FASTENER SPECIFICATIONS

STAPLE RANGE	3/4"-1 1/2" (19-38mm)
STAPLE SIZE	18 Gauge, 3/8" Crown
STAPLE CAPACITY	90 Staples
CAP CAPACITY	240 Caps/Spool

### TOOL AIR FITTINGS:

This tool uses a 1/4" N.P.T. male plug. The fitting **must** be capable of discharging tool air pressure when disconnected from the air supply.

### OPERATING AIR PRESSURE:

70 to 110 p.s.i. (4.8 to 7.6 bars). Select the operating air pressure within this range for best tool performance.

**DO NOT EXCEED THIS RECOMMENDED OPERATING PRESSURE.**

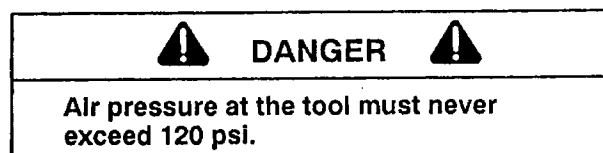

# SAFETY INSTRUCTIONS

## SAFETY FIRST

These safety instructions provide information necessary for safe operation of Paslode® tools. **DO NOT ATTEMPT TO OPERATE THE TOOL UNTIL YOU READ AND UNDERSTAND ALL SAFETY PRECAUTIONS AND MANUAL INSTRUCTIONS.**



### WEAR EYE AND HEARING PROTECTION

Always wear hearing and eye protection devices, that conform to ANSI Z87.1 requirements, when operating or working in the vicinity of a tool. As an employer you are responsible for enforcing the use of eye protection. Wear hard hats in environments that require their use.

### THE TOOL MUST BE USED ONLY FOR THE PURPOSE FOR WHICH IT WAS DESIGNED

Do not throw the tool on the floor, strike the housing in any way or use the tool as a hammer to knock material into place.

### NEVER ENGAGE IN HORSEPLAY WITH THE TOOL

The tool is not a toy so do not use it like one. Never engage in horseplay with the tool or point it at yourself or any other person, even if you think it is not loaded.

### NEVER ASSUME THE TOOL IS EMPTY

Check the magazine for fasteners that may be left in the tool. Even if you think the tool is empty or disconnected, never point it at anyone or yourself. Unseen fasteners could fire from the tool.

### NEVER CLAMP THE TRIGGER IN A LOCKED OR OPERATING POSITION

The trigger of the tool must never be tampered with, disabled or clamped in a locked or operating position since this will cause the tool to drive a fastener any time the work contacting element is depressed.

### DO NOT LOAD FASTENERS WITH THE AIR LINE CONNECTED, OR WITH THE TOOL TRIGGER OR WORK CONTACTING ELEMENT DEPRESSED

When loading fasteners into the tool be sure you disconnect the air line and that you do not depress the trigger or work contacting element.

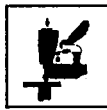

### OPERATE THE TOOL ONLY ON A WORKPIECE

The tool should be operated only when it is in contact with the workpiece. Even then you should be careful when fastening thin material or working near the edges and corners of the workpiece since the fasteners may drive through or away from the workpiece.

### DO NOT DISABLE OR REMOVE THE WORK CONTACTING ELEMENT

This tool is equipped with a safety mechanism, called a work contacting element, to help prevent accidental firing. Never tamper with, disable or remove the work contacting element. Do not use the tool unless the work contacting element is working properly. The tool could fire unexpectedly.



### DISCONNECT THE TOOL WHEN NOT IN USE

Always disconnect the tool from the air line when it is not in use, when you leave the work area or when moving the tool to a new location. The tool must never be left unattended because people who are not familiar with the tool might handle it and injure themselves or others.

### CARRY THE TOOL ONLY BY THE HANDLE

Always carry the tool by the handle only. Never carry the tool by the air hose or with the trigger depressed since you could drive a fastener unintentionally and injure yourself or someone else.

### DO NOT WEAKEN THE TOOL HOUSING

The tool housing is a pressure vessel and should never be weakened by having your company's name, area of work or anything else stamped or engraved into its surface.

### DISCONNECT THE TOOL WHEN PERFORMING REPAIRS AND CLEARING JAMS

Never attempt to clear a jam or repair a tool unless you have disconnected the tool from the air line and removed all remaining fasteners from the tool.

### ALWAYS USE THE PROPER FITTING FOR THE TOOL

Only MALE pneumatic type air connectors should be fitted to the tool, so that high pressure air in the tool is vented to atmosphere as soon as the air line is disconnected.

NEVER install FEMALE quick disconnect couplings on the tool. Female couplings will trap high pressure air in the tool when the air line is disconnected, leaving the tool charged and able to drive at least one fastener.



### DO NOT EXCEED THE MAXIMUM RECOMMENDED AIR PRESSURE

Operate the tool only at the recommended air pressure. Do not exceed the maximum air pressure marked on the tool. Be sure the air pressure gauge is operating properly and check it at least twice a day.

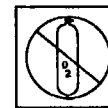

Never use any bottled air or gases such as oxygen to operate the tool since they could cause the tool to explode.

### INSPECT TOOL FOR PROPER OPERATION

Clean the tool at least daily and lubricate as required. Never operate a dirty or malfunctioning tool.

### USE ONLY PASLODE RECOMMENDED PARTS AND FASTENERS

Use only parts and fasteners specifically designed and recommended by Paslode for use in the tool and for work to be done. Using unauthorized parts and fasteners or modifying the tool in any way creates dangerous situations. Replace all missing warning labels---refer to tool schematic for correct placement and part number.

## **⚠ WARNING**

Failure to follow any of the above instructions could result in severe personal injury to tool user and bystanders or cause damage to tool and property.

Contact your local Paslode Representative for a presentation of Paslode's Safety Awareness Program

## TOOL INSTALLATION

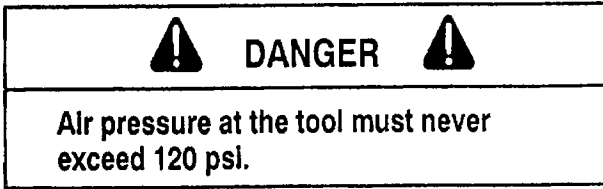

Your Paslode tool comes ready for immediate use and can be installed by following these steps:

1. **SAFETY** - All tool operators and their immediate supervisors must become familiar with the operator safety instructions before operating the tool. The instructions are on page 4 of this manual.
2. Included with each tool is a copy of this manual and tool schematic.  
Keep this publication for future reference. An ownership registration card is also included. This card must be completed and returned to Paslode immediately to register your ownership.
3. The tool is shipped with a 1/4" male air fitting. If you replace the air fitting, use only a male pneumatic type that discharges the air from the tool when the air line is disconnected.
4. Install a filter/regulator/lubricator unit, with a gauge as close as practical to the tool, preferably within ten feet. Refer to the Air Systems section of this manual for air hose requirements and lengths. In general, no other special installation is required.
5. If the operator is working at a bench or table, it is usually best to run the air line underneath the bench. A small tray under the benchtop can hold the fastener supply and the tool when not in use.
6. If this tool does not work when it is first connected, do not try to make repairs. Call your Paslode representative immediately.

## Pneumatic System Maintenance

### - Be certain that:

- Pneumatic fittings are tight and do not leak.
- Water legs, filters and air lines are drained daily and ensure that automatic draining systems are operating correctly.
- Air lines are cleared to prevent freezing, especially in winter.
- Lubricator operation is checked regularly and ensure it has an adequate supply of lubricant. (Paslode Part No. 403720)
- The filter element is cleaned every six months.
- Only regulated air is being used and that each regulator is operating properly.

## Tool Lubrication

It is most important that the tool be properly lubricated by keeping the air line lubricator filled and correctly adjusted. Without proper lubrication the tool will not work properly and parts will wear prematurely.

Use the proper lubricant in the air line lubricator. The lubricator should be of low air flow or changing air flow type, and should be kept filled to the correct level.

Use only Paslode recommended lubricants. Substitutes may harm the rubber compounds in the tools O-rings and other rubber parts. Paslode Part No. 403720 is a pneumatic lubricating oil specially made for pneumatic applications.

If a filter/regulator/ lubricator is not installed on the air system, air operated tools should be lubricated at least once a day with 6-12 drops of oil, depending on the work environment, directly through the male fitting in the tool housing.

## TOOL OPERATION

### **Loading of Caps**

1. Lift up the canister lever. (Remove the empty spool.) Remove the tape from the end of the cap strip.

Install the cap spool onto the canister spindle with the end of the spool feeding clockwise.

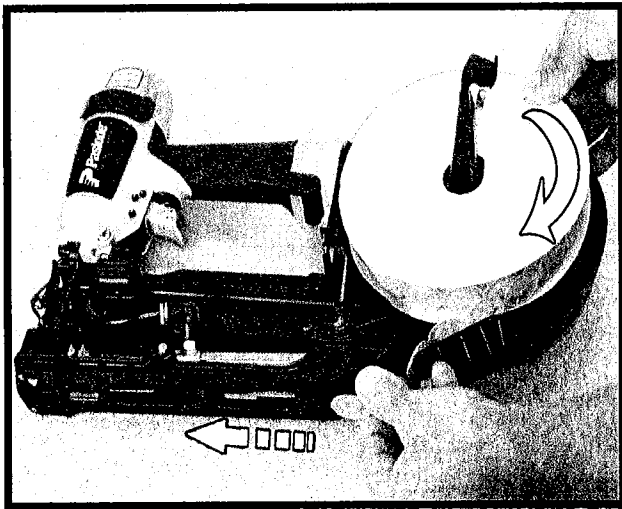

2. Slide the caps through the track to the front of the nose. Close the canister lever and snap it over the rim of the canister.

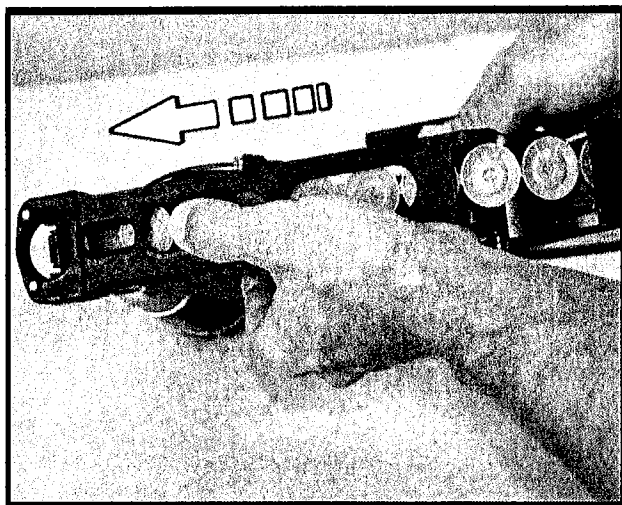

### **Loading of Staples**

1. Pull the staple pusher back into the locked position. Load a strip of staples onto the rail.

**⚠ WARNING ⚠**  
Never load the tool with the trigger or work contact depressed.

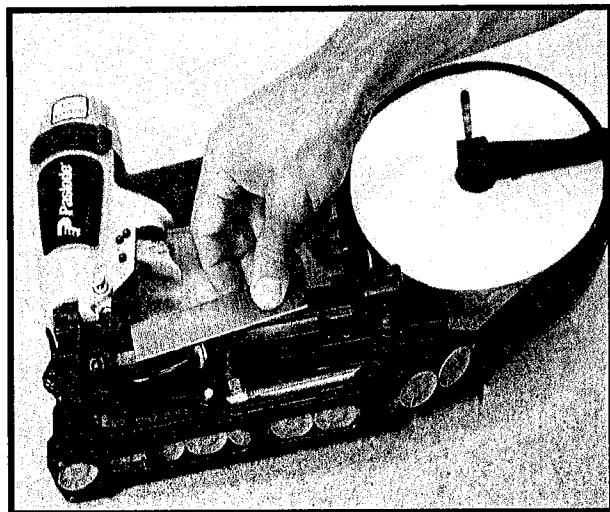

2. Press the pusher release button and ease the pusher forward until it engages with the staples.

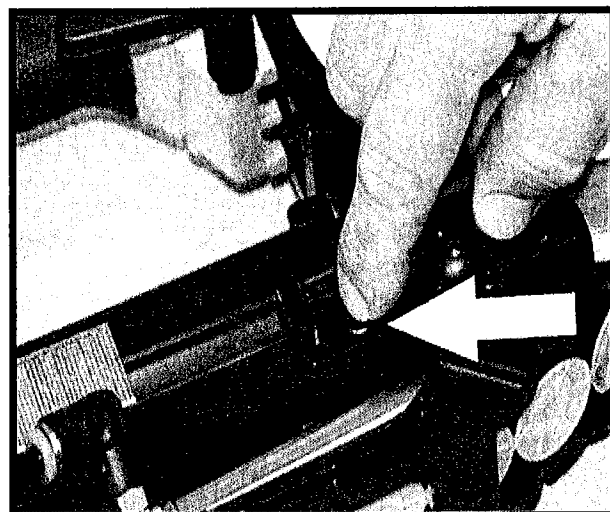

# TOOL OPERATION - continued

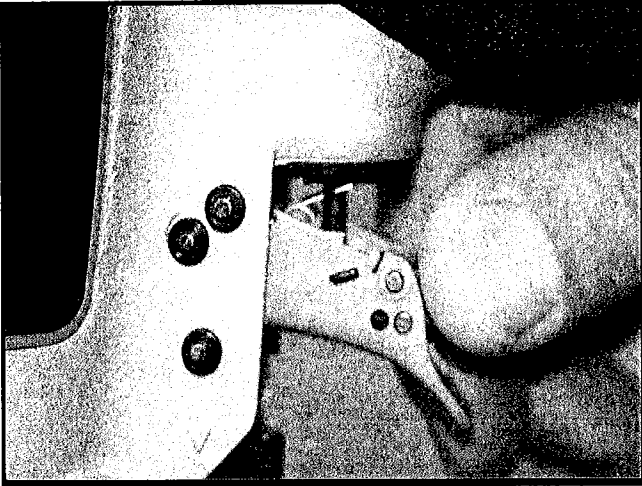

## Triggering Selection

The tool is equipped with a trigger that can be switched from sequential operation to bounce drive operation.

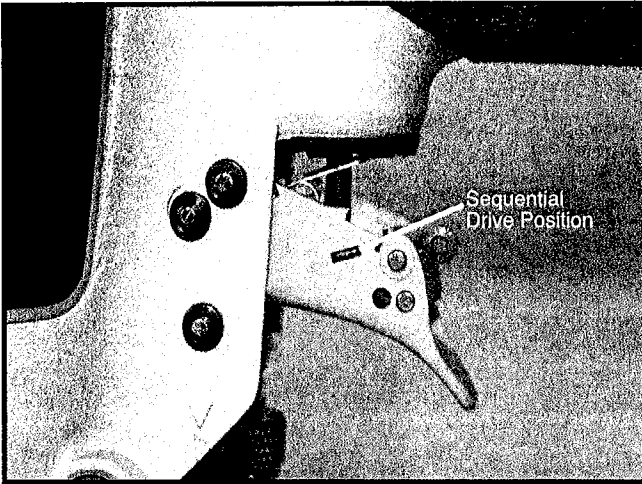

To switch the trigger, push the red lever inside the trigger to the side and rotate it up or down until it locks into the desired position.



The  indicates that the tool is in the sequential position and the   indicates the tool is in the bounce drive position.



**WARNING**

**Do not clamp or hold trigger with anything other than your hand.**

## Sequential Operation

The sequential trigger position prevents successive or "bounce" driving.

- Depress the work contacting element and hold it against the work surface before pulling the trigger.
- After each fastener is driven, completely release the trigger and lift the tool from the work surface.

### Precision Placement Driving

- Grasp the tool handle firmly and place the bottom of the work contacting element firmly against the work-piece until it is completely depressed.
- Squeeze the trigger to drive the fastener.
- Lift the tool from the workpiece.
- Repeat the procedure for the next fastener.

## Successive (Bounce) Driving

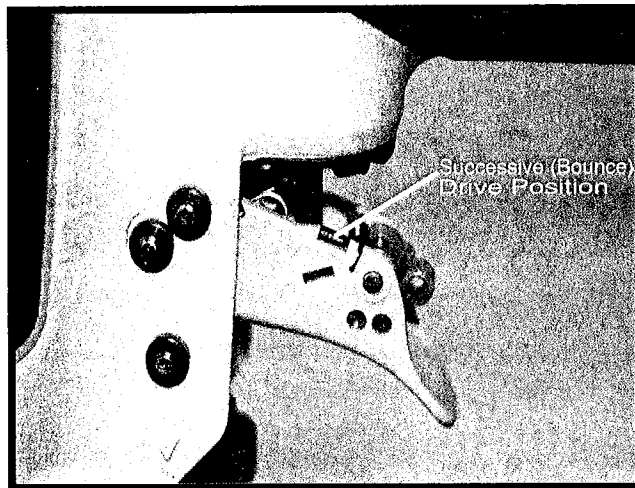

- Grasp the handle firmly.
- Squeeze the trigger and move the tool along the workpiece with a bouncing motion, depressing the work contacting element at the points where you want to insert a fastener.
- Keep the trigger depressed and continue to bounce the work contacting element against the workpiece, positioning the tool above as carefully as possible.
- When the desired number of fasteners have been driven, release the tool trigger to avoid unintentional fastener discharge.

## TOOL OPERATION - continued

### **Staple Only Select Switch**

The tool is equipped with a switch so it will only drive staples.

To use this feature, position the switch so the red bar on the switch is showing.

To feed caps and staples, push the switch so that the red bar is not showing.

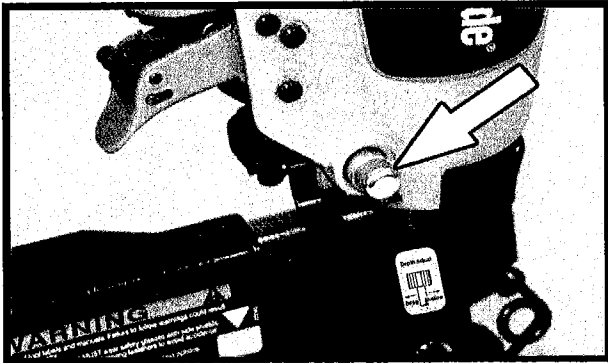

### **Depth of Drive**

The depth of drive can be adjusted by rotating the knurled wheel directly below the trigger.

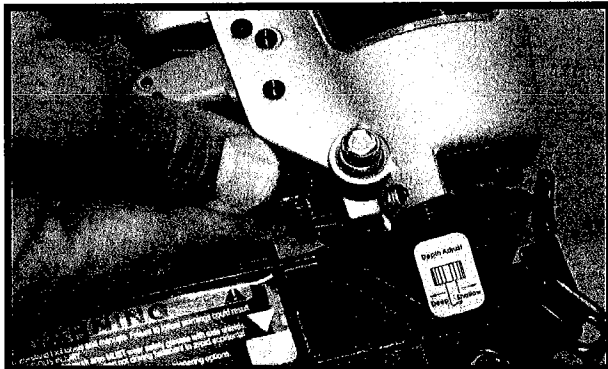

### **Adjustable Air Deflector**

The air deflector can be rotated so it will exhaust the air away from the tool operator

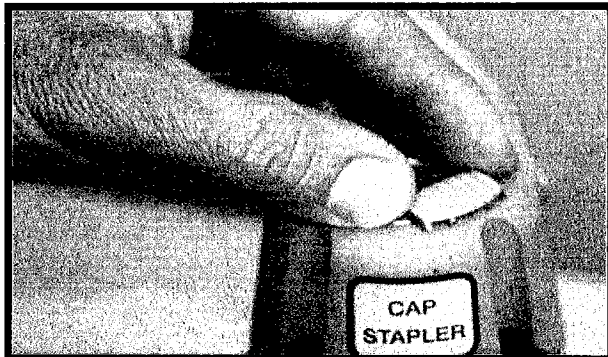

### **Clearing a Jam**

Should a jam occur, disconnect the air supply and remove any remaining staples from the tool.

Release the latch on the front of the nose of the tool and lift up the front guide.

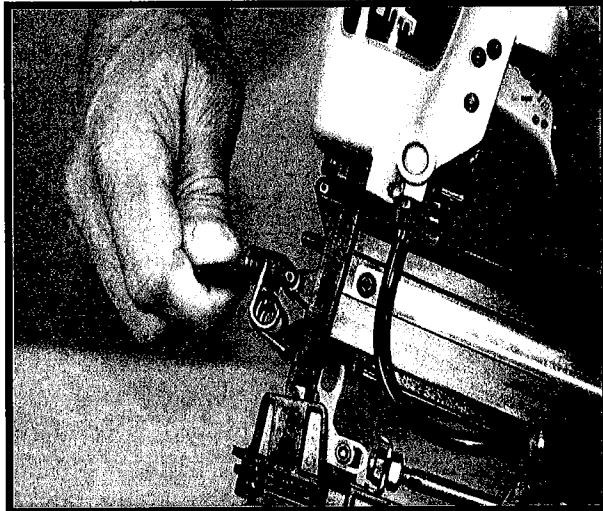

Remove the jammed fastener and close the front guide and latch.

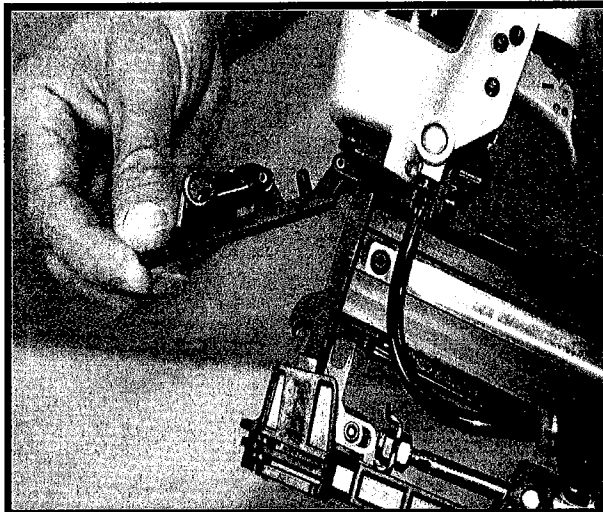



## CS150 FEATURES & BENEFITS

### Quick Clear Nose

Easy access to clear jams.

### Adjustable Depth of Drive

Provides precise control of staple depth without adjusting the compressor.

### Directable Exhaust Cap

Can be rotated to direct exhaust away from operator

### Switchable Trigger

Switches from sequential to bounce drive.

### Adjustable Belt Hook

Conveniently stows the tool.

### Versatility

Can drive staples only, or with caps.

### Balanced, Light weight, In-Line Design

Easy to maneuver with less arm fatigue.

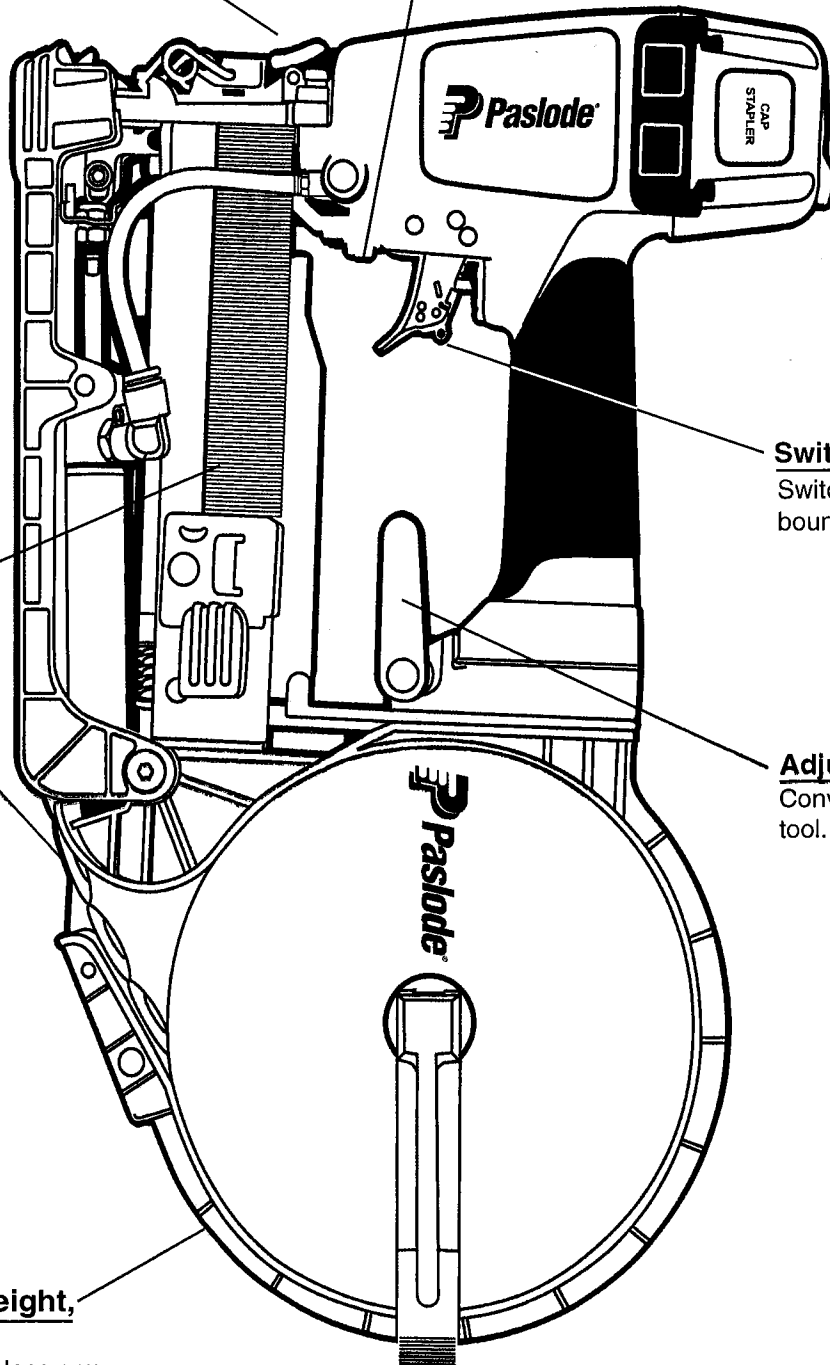

# PARTS LEGEND

# CS150, 502575

1	502576	1	Nyloc screw M4*8	65	502637	1	Trigger Guide
2	502577	1	Washer 12*5*1	66	502638	1	Trigger
3	502578	1	Exhaust Cover	67	502639	1	Pin
* 4	502579	1	O-Ring 8*2.5	68	502640	1	Safety Guide Plate
5	502580	2	Cover, Grip	69	502641	1	Safety Adjustment Wheel
6	502581	2	Cap Guard	70	502642	1	Container Pin
7	502582	4	Screw Set M4*25	71	502643	1	Spring
8	502583	4	Screw M4*25	72	502644	1	Container
9	590042	4	Washer #4*1T	73	502645	1	Spacer
10	502584	1	Cap, Top	74	502646	1	Container Latch
* 11	502585	1	O-Ring 15*2.5	75	502647	1	Pin 1/4*20
12	502586	1	Seal, Air	76	502648	1	Screw Set M5*22
13	502587	1	Gasket	77	590001	2	Screw M5*22
14	502588	1	Spring	78	590002	2	Washer #5*1.2T
15	502589	1	Firing Valve Piston Set	79	502649	1	Spacer
* 16	502590	1	O-Ring 33.5*2.5	80	502650	1	Screw
17	502591	1	Firing Valve Piston	81	502651	1	Spring 5.4*26.5L
* 18	502592	2	O-Ring 26.59*2.95	82	502652	1	Release Catch
19	502593	1	Piston Stopper	83	502653	1	E-Ring\ M+2A3704
20	502594	1	Piston Unit	84	502654	1	Magazine Cover
* 21	502595	1	O-Ring 22.4*3.3	85	502655	1	Magazine Cover Spacer
22	502596	1	Piston Set	86	502656	1	Spring
23	502597	1	Piston Head	87	502657	1	Screw M4*28
24	502598	1	Driver Blade	88	590130	2	Nylon Nut M6
* 25	502599	1	Driver Blade	89	502658	1	Outlet Site Cover Set
26	502600	1	Sleeve Retainer	90	502659	1	Stopper
27	502601	1	Cylinder Sleeve	91	502660	1	Spring Pin 3*28
* 28	502602	1	O-Ring 32*2.5	92	502661	1	Outlet Site Cover
29	502603	1	Spacer	93	502662	1	Outlet Site Catch Assy.
* 30	502604	1	O-Ring 44.8* 2.6	94	502663	1	Outlet Site
* 31	502605	1	Bumper	95	502664	1	Magazine
32	502606	1	Nozzle Washer	96	590028	2	E-Ring '2.5
33	502607	1	Handle Grip	97	502665	1	Spring Set
34	502608	1	Trigger Pin	98	502666	1	Nylock Screw M4*10
35	502609	1	Body	99	502667	1	B.H.C.S. M4*4
36	502610	2	Pin Retainer '5.5*2	100	502668	1	Pusher
37	502611	1	Gasket	101	502669	1	Pusher Grip
38	502612	1	Washer '12.5*1.6T	102	502670	1	Compression Spring
39	502613	1	Tail Cover	103	502671	1	Lock Pin
40	502614	1	Air Plug	104	502672	1	B.H.C.S. Screw M6*50
41	502615	1	Belt Hook	105	502673	4	Screw M4*10
42	590055	1	Screw M5*20	106	502674	1	Pusher
* 43	502616	1	O-Ring 2.5*1.5 (Blue)	107	502675	1	Cylinder Set
44	590043	1	Screw M4*8	108	502676	1	Black Hose
45	502617	1	FW Air Plug	109	502677	1	SPL601 Air Plug
46	502618	1	Control Valve Rod Set	110	502678	1	Pusher Grip
47	502619	1	Label	111	502670	1	Nylon Nut M4
* 48	502620	2	O-Ring 5.8*1.9	112	502679	1	Tray
49	502621	1	Control Valve Rod	113	502680	1	Wear Pad
50	502622	1	Support	114	502681	1	Nylock Screw M4*12
51	502623	4	Screw M4*30	115	502682	1	F.H.C. Screw M3*12
52	502624	1	Trigger Valve Set	116	502684	1	Outer Spring Pin 4*10
53	502625	1	O-Ring 8*1.8	117	502685	1	Inner Spring Pin 2.5*10
54	502626	1	Trigger Valve Head	118	590148	1	Hex Nut M6
55	502627	1	Spring	119	502686	1	Spacer
56	502628	2	O-Ring 2.6*1.2	120	502687	1	Spring
57	502629	1	Trigger Valve Stem	121	502688	1	Wheel
* 58	502630	1	O-Ring 12.5*1.8	122	502689	1	Step Pin 3.5*16.3
59	502631	1	Trigger Valve Guide	123	502690	1	Pusher Set
60	502632	1	O-Ring 14*1.8	124	502441	1	Housing Label, Left
61	502633	1	Trigger Set	125	502442	1	Housing Label, Right
62	502634	1	Extention Spring	**126	502443	1	Model/ Warning Label
63	502635	1	Releasing Blade	127	502444	2	Name Plate
64	502 636	1	Trigger Spring	128	502692	1	Depth adjustment label
				129	502693	1	Directional label

\* Denotes Normal Wear Item

\*\* Make sure Warning Label (502443 ) is properly affixed. Replace if Necessary. Label Available at no Charge through the Service Parts Dept.

→ Denotes New Change

**CS150**  
502575

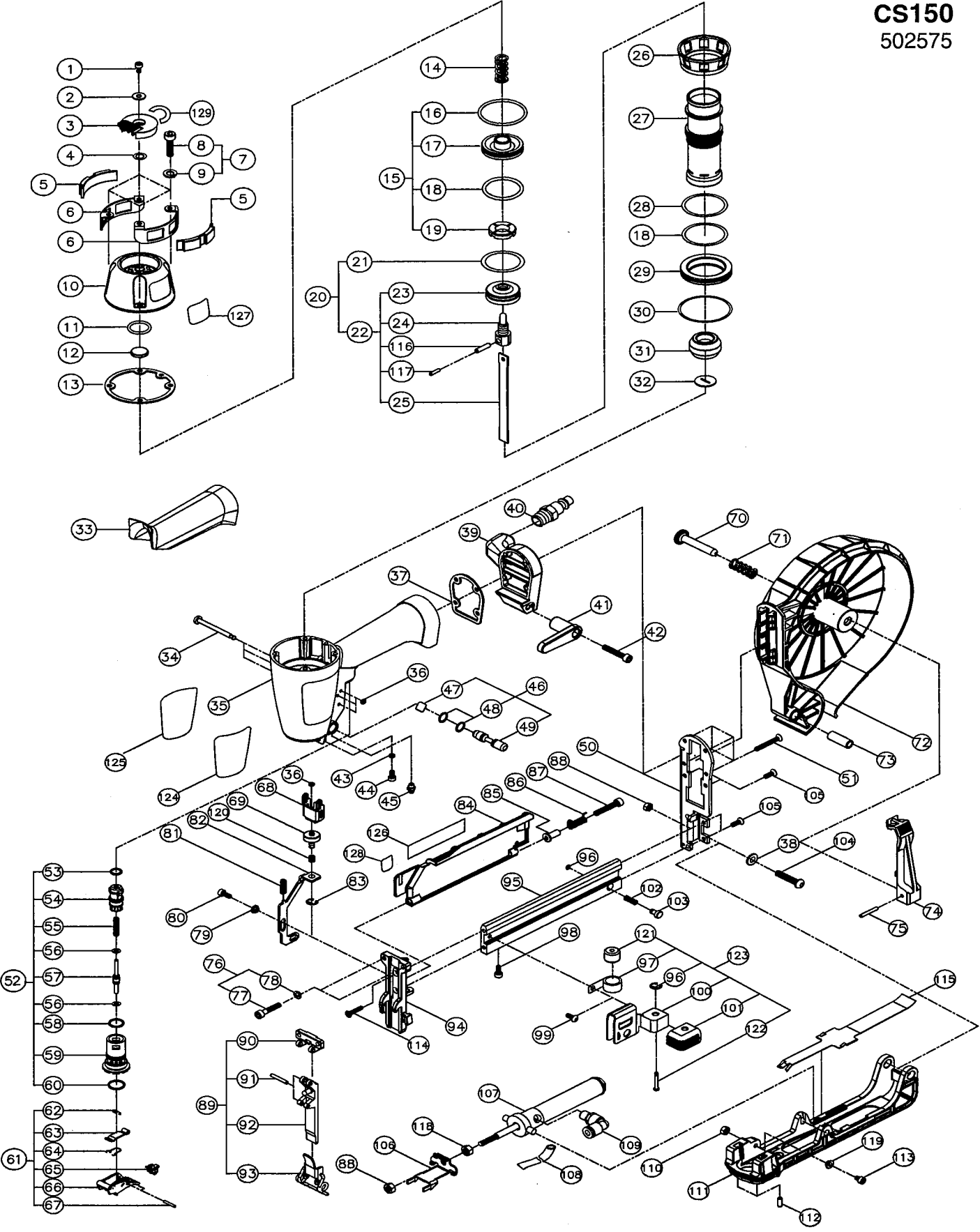

# MAINTENANCE

Paslode® tools are built for ease of maintenance. A few simple details will assure trouble-free operation and long tool life. Anyone who uses or maintains the tool must read the safety and maintenance instructions. Study the schematic drawing before starting any repairs on the tool.

Air-operated tools must be inspected periodically, and worn or broken parts must be replaced to keep the tool operating safely and efficiently. Also the items on the maintenance chart must be checked often.

## Cold Weather Care

When temperatures are below freezing, tools should be kept warm by any convenient, safe method. If this is not possible, the following procedure should be used to warm up the tools.

- Reduce the regulated air pressure to 30 psi.
- Remove all fasteners from the tool.
- Connect an air line and blank fire the tool. The reduced air pressure will be enough to free-fire the tool. Slow speed operation tends to warm up the moving parts. Slowing up the piston helps the bumper and the O-rings to become springy.

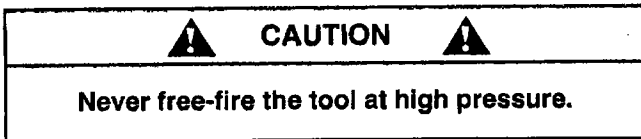

- Once the tool is warmed up, readjust the regulator to the proper working pressure and reload the tool.
- Tool operators working outdoors or in unheated areas in extremely cold temperatures should also:

Use Paslode pneumatic oil with antifreeze in the lubricator, Part No. 219090 (8oz.)

- Open the drain on the air compressor tank to drain any moisture at least daily in extremely cold or humid weather. A few ounces of anti-freeze in the tank will keep the air free of frost.

Once a week, depending on the amount of tool use, take the tool apart and wash away any sludge with degreaser cleaner (Paslode Part No. 219086) to keep the tool operating efficiently.

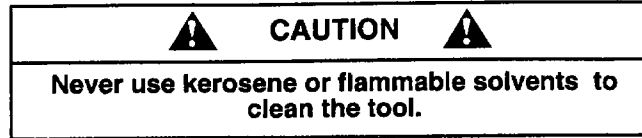



Cleaning the air-operated tools with solvents removes the thin coating of grease applied to the cylinder wall and O-rings at the factory. To replace this coating of grease, use Chemplex grease (Paslode Part No. 403734).

## Testing the Tool After Servicing

After replacing any part or parts, it is important to check the tool for proper operation. This ensures that the tool was put together correctly, is safe to use, and will perform the job properly.

- Ensure that all hardware is tight.
- Ensure that the work contacting element is installed correctly in relation to the trigger, and that both parts move freely.
- Ensure that the magazine is properly attached.
- Ensure that the required safety information on the tool is legible.
- Use only Paslode approved fasteners in the tool, and ensure that they are correct for the application.
- Ensure that a male air fitting is securely connected to the tool.
- Test the tool by driving fasteners into a workpiece identical to the tool's application.
- Check the tool for air leaks during testing and for the proper sequence of operation.
- Ensure that all fasteners are driven to the same depth and that the crown of the fastener is flush with the workpiece.



## MAINTENANCE - Continued

 <b>CAUTION</b> 
Disconnect the tool when performing repairs or clearing jams.

### MAINTENANCE TABLE

ACTION	WHY	HOW
Drain air line filter(daily).	Prevent accumulation of moisture and dirt.	Open manual petcock (most air supply systems have such a valve).
Keep lubricator filled.	Keep tool lubricated.	Fill with Paslode pneumatic tool lubricant. Part No. 403720.
Clean filter element-then blow air through filter in direction opposite to normal flow.	Prevent clogging of filter with dirt.	Wash with soap and water or follow manufacturers instructions.
Check that all screws on tool are tight.	Prevent air leakage and promote efficient operation.	Check screws daily.
Keep work contacting element working properly.	Promote operator safety and efficient tool operation.	Blow clean daily.
Keep magazine and feeder mechanism clean.	Prevent jamming of fasteners.	Blow clean daily.
Lubricate "O" rings that are replaced.	Assure long life and proper operation of tool.	Use Chemplex grease, Part No. 403734.
Use only Paslode replacement parts.	Keep tool operating efficiently and maintain Paslode tool warranty.	Order any replacement parts needed from Paslode Dealer.

# OPERATOR TROUBLESHOOTING

 <b>CAUTION</b> 
Disconnect the tool when performing repairs or clearing jams.

PROBLEM	CORRECTIVE ACTION
Fasteners will not drive completely into wood.	Adjust work contacting element (retract length). Increase air pressure (do not exceed 120 psi).
Fasteners penetrate properly during normal operation, but won't drive fully at faster speeds.	Increase air flow to tool -- use larger air lines.
Fasteners drive too deeply into wood.	Adjust work contacting element (extend length). Reduce air pressure.
Tools skips during operation - no fasteners are driven from time to time.	Check magazine for proper fasteners. Magazine follower should slide freely. Clean as needed to remove debris. Make sure correct fasteners are being used. Use fasteners that meet Paslode® specifications only. Increase air flow to tool -- use larger air lines. Adjust work contacting element.
Tool operates, but no fasteners are driven.	Check magazine for proper fasteners. Fasteners should slide freely with no follower pressure. Increase air pressure (do not exceed 120psi).
No cap feed.	Check Cap feed switch to make sure it is in the cap feed position. Cap chain may be broken in track. Thread caps from canister to pusher.
Air leaks when tool is connected to air.	Tighten screws and fittings.

# TOOL WARRANTY



An Illinois Tool Works Company  
888 Forest Edge Drive  
Vernon Hills, Illinois 60061

## TOOL WARRANTY AND LIMITATIONS

Paslode warrants that newly purchased power fastening tools parts and accessories will be free from defects in material and workmanship (excluding wear parts) for the period shown below, after the date of delivery to the original user.

### 90-DAY LIMITED WARRANTY

A 90-day warranty will apply to all parts, except those which are specifically covered by an extended warranty.

### EXTENDED LIMITED WARRANTY FOR ON SITE CONSTRUCTION APPLICATIONS

A one year warranty will apply to all housing and cap assembly castings. A six month warranty will apply to all magazines parts.

### NORMAL WEARING PARTS

The following parts are considered normal wearing parts and are not under warranty:

- Bumper
- Drive Blades
- "O" Rings
- Piston Rings

### WARRANTY STATEMENT

Paslode's sole liability hereunder will be to replace any part or accessory which proves to be defective within the specific time period. Any replacement part or accessory provided in accordance with this warranty will carry a warranty for the balance of the period of warranty applicable to the part it replaces.

This warranty is void as to any tool which has been subjected to misuse, abuse, accidental or intentional damage, used with fasteners not meeting Paslode specification, size, or quality, improperly maintained, repaired with other than genuine Paslode replacement parts, damaged in transit or handling, or which, in Paslode's opinion, has been altered or repaired in a way that affects or detracts from the performance of the tool.

PASLODE MAKES NO WARRANTY, EXPRESSED OR IMPLIED, RELATING TO MERCHANTABILITY, FITNESS, OR OTHERWISE, EXCEPT AS STATED ABOVE, and Paslode's liability AS STATED ABOVE AND AS ASSUMED ABOVE is in lieu of all other warranties arising out of, or in connection with, the use and performance of the tool, except to the extent otherwise provided for by applicable law. PASLODE SHALL IN NO EVENT BE LIABLE FOR ANY DIRECT, INDIRECT, OR CONSEQUENTIAL DAMAGES, INCLUDING, BUT NOT LIMITED TO, DAMAGES WHICH MAY ARISE FROM LOSS OF ANTICIPATED PROFITS OR PRODUCTION, SPOILAGE OF MATERIALS, INCREASED COST OF OPERATION, OR OTHERWISE.

Paslode reserves the right to change specifications, equipment, or designs at any time without notice and without incurring obligation.

# ACCESSORIES

---

## Lubricants and Loctite

Loctite 242 (Blue)  
Lubricating Oil 16 oz.  
Lubricating Oil with Antifreeze 8 oz.  
Chemplex 710 Lubricant 1lb.



Part No. 093500  
Part No. 403720  
Part No. 219090  
Part No. 403734

## Degreaser Cleaner

Ideal cleaner for all Paslode tools.



Part No. 219086

## Safety Glasses

Clear



Part No. 402510

## Large Nylon Bag

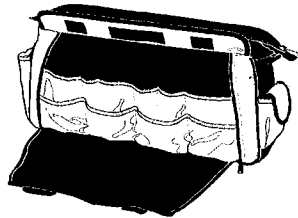

Part No. 219246



An Illinois Tool Works Company  
888 Forest Edge Drive  
Vernon Hills, Illinois 60061-3105





---

Engrapadora de Tapas  
Modelo CS150

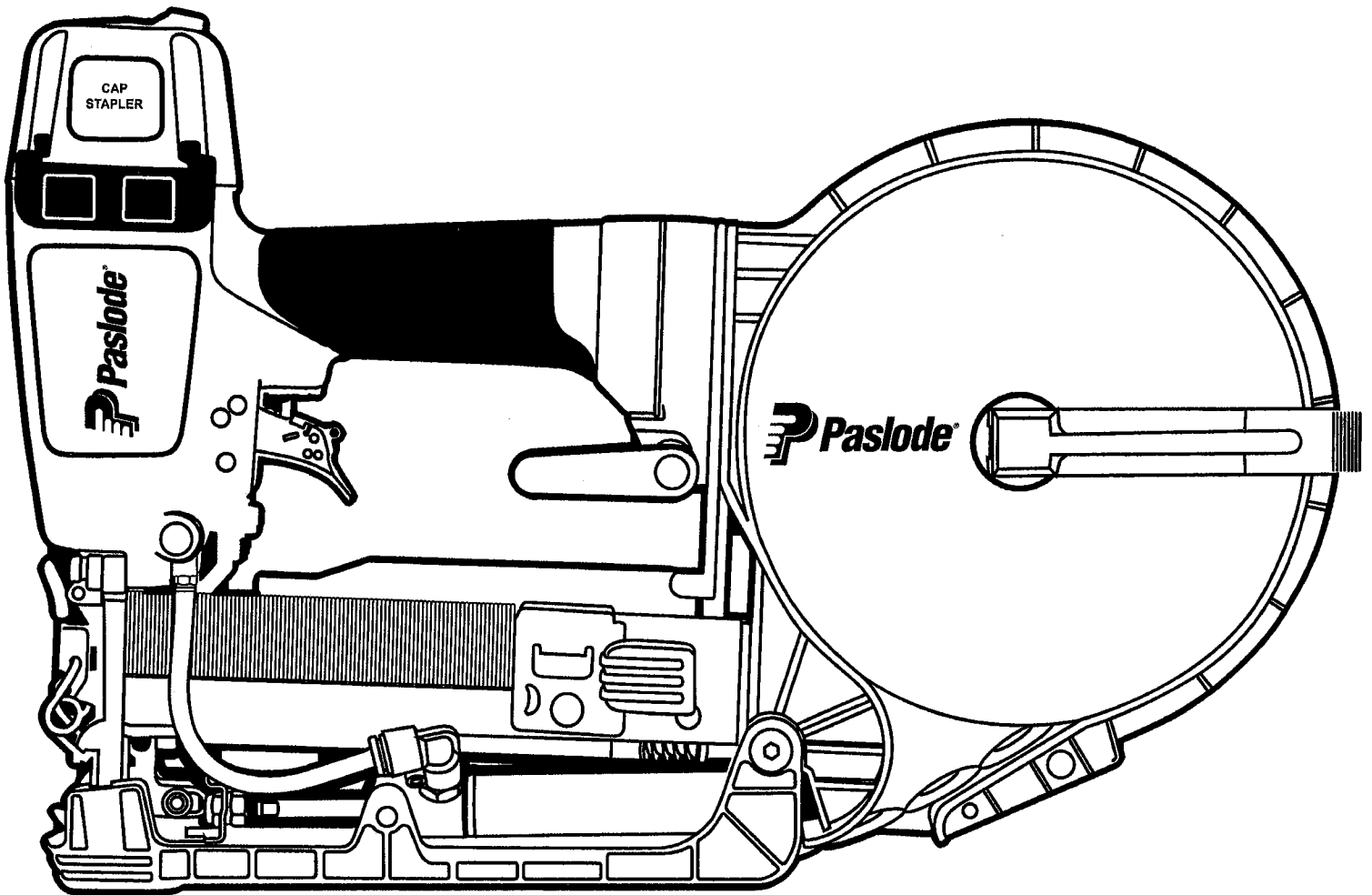

---

**¡IMPORTANTE!**

**NO DESTRUYA ESTE MANUAL**

El cliente tiene la responsabilidad de que todo el personal de operaciones y servicio lea y entienda este manual.

Manual de Funcionamiento y Esquema

---

# INTRODUCCIÓN

La herramienta Paslode CS150 es una herramienta de calidad, diseñada para uso en aplicaciones residenciales. Esta herramienta le provera confiabilidad y eficiencia cuando sea usada acorde con las reglas del fabricante.

Lea cuidadosamente este manual y las instrucciones de seguridad para comprender como usar le herramienta correctamente.

## CONTENIDO

<b>ESPECIFICACIONES DE LA HERRAMIENTA Y SUS SUJETADORES.....</b>	<b>3</b>
<b>INSTRUCCIONES DE SEGURIDAD.....</b>	<b>4</b>
<b>INSTALACIÓN Y OPERACIÓN DE LA HERRAMIENTA.....</b>	<b>5-8</b>
<b>BENEFICIOS DE LA HERRAMIENTA.....</b>	<b>9</b>
<b>VISTA EXPANDIDA CON LISTADO DE PIEZAS.....</b>	<b>10-11</b>
<b>MANTENIMIENTO.....</b>	<b>12-13</b>
<b>DETECCIÓN Y CORRECCIÓN DE FALLAS.....</b>	<b>14</b>
<b>GARANTÍA.....</b>	<b>15</b>
<b>ACCESORIOS.....</b>	<b>16</b>

## ESPECIFICACIONES DE LA HERRAMIENTA Y LOS SUJETADORES

### ESPECIFICACIONES de la HERRAMIENTA

<b>NO. de MODELO</b>	CS150 (PIEZA #502575)
<b>ALTURA</b>	10 1/2"
<b>ANCHO</b>	4"
<b>LONGITUD</b>	15 1/2"
<b>PESO</b>	4 lbs. 8oz.
<b>PRESIÓN de OPERACIÓN</b>	70 HASTA 110 p.s.i. (4.8 HASTA 7.6 BARS)

### ESPECIFICACIONES de los SUJETADORES

<b>LONGITUD DE LA GRAPA</b>	3/4"-1 1/2" (19-38mm)
<b>TAMAÑO DE LA GRAPA</b>	CALIBRE 18, CORONA DE 3/8"
<b>CAPACIDAD DE GRAPAS</b>	90 GRAPAS
<b>CAPACIDAD DE TAPAS</b>	240 TAPAS/CARRETE



#### **ACOPLAMIENTO DE AIRE:**

Esta herramienta utiliza un tapón macho de 1/4" N.P.T. El acoplamiento debe ser capaz de descargar la presión de aire en la herramienta cuando sea desconectado del suministro de aire.

#### **OPERACIÓN de PRESIÓN de AIRE:**

70 hasta 110 p.s.i. (4.8 hasta 7.6 bars). Seleccione una presión de aire dentro de la gama indicada para obtener el mejor rendimiento.

**NO EXCEDA LA PRESIÓN DE AIRE RECOMENDADA**

 <b>PELIGRO</b> 
<b>La presión de aire en la herramienta nunca debe de exceder 120 psi.</b>

# INSTRUCCIONES DE SEGURIDAD

## LA SEGURIDAD ESTA PRIMERO

Estas instrucciones proporcionan la información necesaria para el funcionamiento seguro de las herramientas Paslode. **NO trate de usar su herramienta hasta que no haya leído y entendido todas las precauciones de seguridad y las instrucciones de este manual.**



### PROTEJASE LOS OJOS Y LOS OIDOS

Use siempre el equipo adecuado para protegerse los ojos y los oídos que sea conforme con ANSI Z87, mientras usa una herramienta o trabaja cerca de una herramienta en uso. Como empleador usted es responsable de imponer el uso de la protección de ojos. Lleve casco de seguridad en los ambientes que requieren su uso.

### USE SU HERRAMIENTA SOLAMENTE PARA EL PROPOSITO CON QUE FUE DISEÑADA

No arroje la herramienta al suelo; no golpee el armazón ni la use como un martillo.

### NUNCA JUEGE CON LA HERRAMIENTA

Esta herramienta no es un juguete; por lo tanto no la trate como tal. Nunca juegue con ella, ni se apunte a usted mismo ni a otra persona, aun cuando crea que no está cargada.

### NUNCA SUPONGA QUE LA HERRAMIENTA ESTA VACIA

Verifique que no haya sujetadores en el cargador. Aun cuando crea que está vacía o desconectada, nunca se apunte ni apunte a otra persona con la herramienta, porque podría dispararse un sujetador que no esté a la vista.

### NUNCA SUJETE EL GATILLO EN LA POSICION DE CIERRE O DE FUNCIONAMIENTO

Nunca se debe manipular indebidamente o dejar inoperante el gatillo, o sujetarlo en la posición de cierre o defuncionamiento, porque se podría disparar un sujetador al oprimirse el elemento de contacto.

### NO CARGUE SUJETADORES CUANDO LA LINEA DE AIRE ESTE CONECTADA, O CUANDO EL GATILLO O EL ELEMENTO DE CONTACTO ESTE OPRIMIDO.

Antes de cargar sujetadores en la herramienta, verifique que la línea de aire esté desconectada y que ni el gatillo ni el elemento de contacto estén oprimidos.



### USE LA HERRAMIENTA SOLAMENTE SOBRE UN MATERIAL DE TRABAJO

La herramienta debe funcionar sólo cuando esté en contacto con el material de trabajo. Debe tener mucho cuidado cuando el material sea delgado o cuando trabaje cerca de las aristas del mismo, porque los sujetadores podrían atravesar o salirse del material.

### NO INUTILIZE NI quite EL ELEMENTO DE CONTACTO

Esta herramienta está equipada con un mecanismo de seguridad, llamado elemento de contacto, para prevenir cualquier disparo accidental. Nunca interfiera con, inutilice, deje inoperante, ni quite el elemento de contacto. No use la herramienta a menos que dicho elemento funcione correctamente, porque podría producirse un disparo imprevisto.

## DESCONECTE LA HERRAMIENTA CUANDO NO LA ESTE USANDO

Siempre desconecte la herramienta de la línea de aire cuando no la esté usando o al dejar su lugar de trabajo. Nunca la descuide, porque cualquier persona que no esté familiarizada con ella podría lastimarse o lastimar a otros.



### TOME LA HERRAMIENTA SOLAMENTE POR EL MANGO

Siempre tome la herramienta sólo por el mango. Nunca la tome por la manguera o con el gatillo oprimido, porque se podría disparar un sujetador y herirlo o herir a otra persona.

### NO ALTERE EL ARMAZON DE LA HERRAMIENTA

El armazón de la herramienta es un recipiente a presión y nunca se debe grabar en su superficie el nombre de su compañía, el del área de trabajo, ni ningún otro detalle.

### DESCONECTE LA HERRAMIENTA PARA HACER REPARACIONES O ELIMINAR OBSTRUCCIONES

Nunca trate de eliminar obstrucciones o reparar una herramienta sin haberla desconectado de la línea de aire y quitado todos los sujetadores.

### USE SIEMPRE LOS ADAPTADORES APROPIADOS PARA SU HERRAMIENTA

Se debe conectar a la herramienta solamente conectores neumáticos MACHOS, para permitir que el aire de alta presión salga tan pronto como se desconecte la línea de aire.

NUNCA coloque enlaces HEMBRAS de desconexión rápida en la herramienta, porque atrapan el aire a alta presión al desconectar la línea de aire, dejándola cargada y lista para disparar por lo menos un sujetador.



### NO EXCEDA LA PRESION NEUMATICA MAXIMA RECOMENDADA

La herramienta debe funcionar sólo con la presión neumática recomendada. No exceda la presión neumática máxima marcada en la herramienta. Verifique por lo menos dos veces al día que el calibre de la presión neumática funcione correctamente.

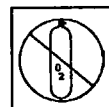

Nunca use aire o gases envasados, como el oxígeno, para hacer funcionar la herramienta porque podrían hacerla explotar.

### INSPECCIONE LA HERRAMIENTA PARA LA OPERACION APROPIADA

Limpie diariamente la herramienta y lubríquela como se recomienda. Nunca trate de hacer funcionar una herramienta sucia o defectuosa.

### USE SOLAMENTE PIEZAS Y SUJETADORES RECOMENDADOS POR PASLODE

Use sólo piezas y sujetadores específicamente diseñados y recomendados por Paslode para usar con esa herramienta y para la tarea requerida. Si se usan piezas o sujetadores no autorizados o se modifica de alguna forma la herramienta, se pueden crear situaciones peligrosas. Vuelva a colocar todas las etiquetas de precaución que flaten. Consulte el diagrama de la herramienta sobre el número de cada parte y su ubicación correcta.

## ⚠ ADVERTENCIA ⚠

La falta de observación de cualquiera de estas instrucciones puede causar graves lesiones personales, tanto al operador de la herramienta como a quienes estén cerca de ella o puede causar daños a la herramienta o la propiedad.

Comuníquese con el representante de Paslode sobre la presentación de Programa de Alerta sobre Seguridad.

# INSTALACION DE LA HERRAMIENTA



**PELIGRO**

La presión de aire en la herramienta nunca debe exceder 120 psi.

Su herramienta Paslode está lista para usarse y se puede instalar siguiendo estos pasos:

- 1. SEGURIDAD:** Antes de usar la herramienta, todos los operadores y sus supervisores inmediatos deben familiarizarse con las instrucciones de seguridad de la página 4 de este manual.
2. Con cada herramienta se entrega una copia de este manual. Conserve este manual para cualquiera consulta futura. Además, se incluye una targeta de registro, que debe llenarse y devolverse inmediatamente a Paslode para que su herramienta quede registrada.
3. Quite la cubierta plástica en la entrada del aire de la herramienta antes de instalar el adaptador macho. Se requiere un adaptador neumático tipo macho, que descargue el aire de la herramienta cuando se desconecte la línea de aire.
4. Instale una unidad de filtro/regularador/lubricador con un calibre, tan cercano al de la herramienta como sea posible, de preferencia a menos de tres metros. Consulte la sección de Sistemas Neumáticos de este manual sobre la longitud y los requisitos de las mangueras de aire. En general, no se requiere ninguna otra instalación especial.
5. Si el operador usa una mesa para trabajar se aconseja colocar la línea de aire debajo de la misma. Se puede colocar una pequeña bandeja en la parte inferior de la mesa para guardar los sujetadores y la herramienta cuando no están un uso.
6. Si la herramienta no funciona cuando se conecta por primera vez, no trate de repararla; llame de inmediato al representante de Paslode.

## Mantenimiento del Sistema Neumático

### - Asegure Que:

- Los adaptadores neumáticos estén apretados y no haya pérdidas.
- Las columnas de agua, o los filtros y las líneas de aire se drenen diariamente, y que los sistemas de drenaje automáticos funcionen correctamente.
- Las líneas de aire estén limpias para evitar que se congelen, especialmente en invierno.
- El funcionamiento del lubricador se examine periódicamente y que el suministro de lubricante sea adecuado (Pieza N° 403720).
- Se limpie el filtro cada seis meses.
- Sólo se use aire regulado y que cada regulador funcione correctamente.

## Lubricación de la Herramienta

Es muy importante lubricar la herramienta correctamente, manteniendo lleno el lubricador de la línea de aire y correctamente regulado. Sin la lubricación apropiada, la herramienta no funcionará como es debido y sus piezas se gastarán prematuramente.

Use el lubricante apropiado en el lubricador de la línea de aire. El lubricador debe ser para corriente de aire baja o variable, y tiene que estar lleno hasta el nivel apropiado por Paslode porque otros lubricantes podrían dañar el caucho de los anillos-o y otras piezas de caucho. El lubricante N° 403720 (474 ml) es un aceite lubricante especialmente diseñado para aplicaciones neumáticas.

Si no se instala un filtro/regularador/lubricador en el sistema neumático, las herramientas neumáticas deben ser lubricadas, por lo menos, diariamente, poniendo entre 6 y 12 gotas de aceite, según sea el tipo de trabajo que se realice, directamente a través del adaptador macho. Usando la siguiente tabla de mantenimiento es posible resolver rápidamente y fácilmente la mayoría de los pequeños problemas. Si un determinado problema persiste, comuníquese con el representante de Paslode.

# FUNCIONAMIENTO DE LA HERRAMIENTA

## Carga de Tapas

1. Levante la palanca del recipiente. (Quite el carrito vacío.) Quite la cinta adhesiva de la punta de la tira de tapas.

Coloque el carrito de tapas sobre el eje del recipiente introduciendo la punta de la carreta en el sentido de las agujas del reloj.

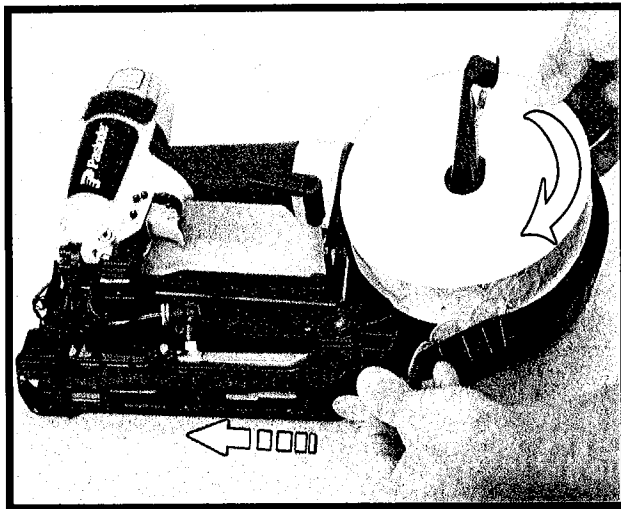

2. Deslice las tapas a través de la vía hacia la parte delantera de la nariz. Cierre la palanca de un golpe hasta que haga un clic sobre el borde del recipiente.

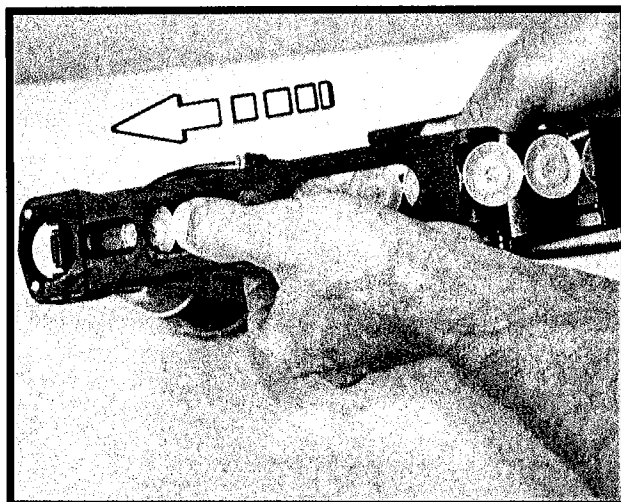

## Carga de Grapas

1. Corra el transportador del riel hacia atrás hasta que quede asegurado en la posición de cierre. Coloque la tira de grapas en el riel.

### ⚠ ADVERTENCIA ⚠

Nunca cargue la herramienta con el gatillo o el elemento de contacto deprimido.

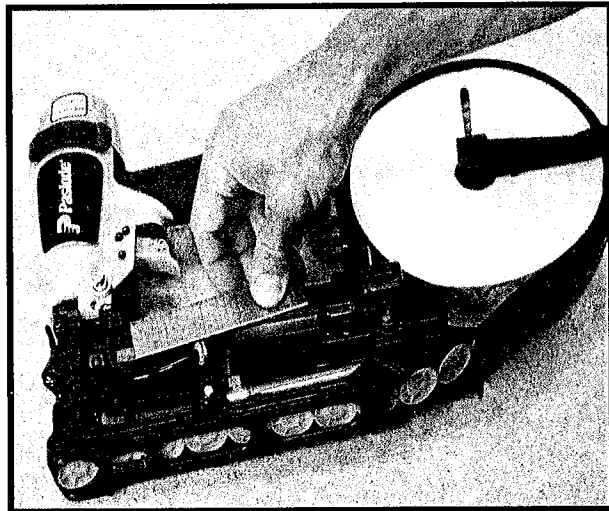

2. Apriete el botón del seguro del transportador y deslícelo con cuidado hacia adelante hasta que este en contacto con las grapas.

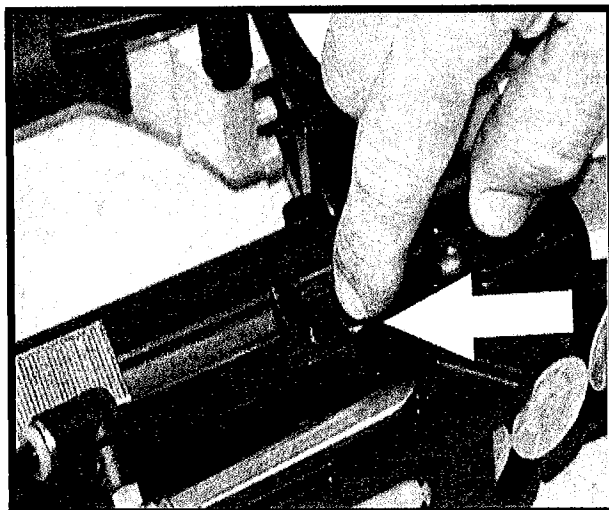

# FUNCIONAMIENTO DE LA HERRAMIENTA

## Continuación

### **Selección de Disparador**

La herramienta viene equipada con un gatillo que se puede cambiar de funcionamiento en secuencia a funcionamiento en rebote.

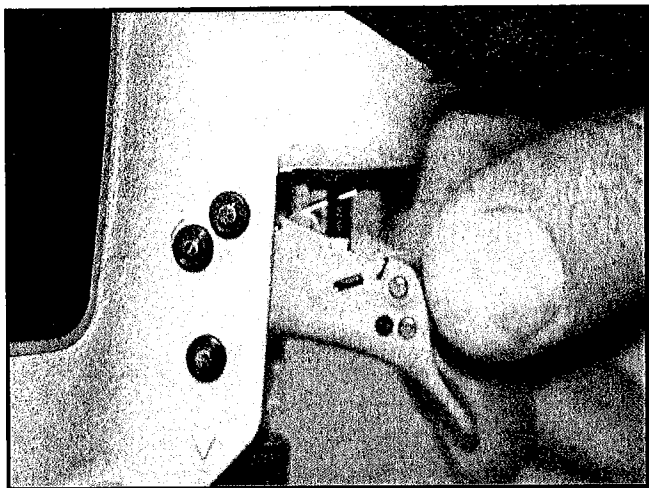

Para cambiar el gatillo, apriete la palanca roja adentro del gatillo hacia el lado y dele vuelta hacia arriba o abajo hasta que se sierre en la posición deseada.

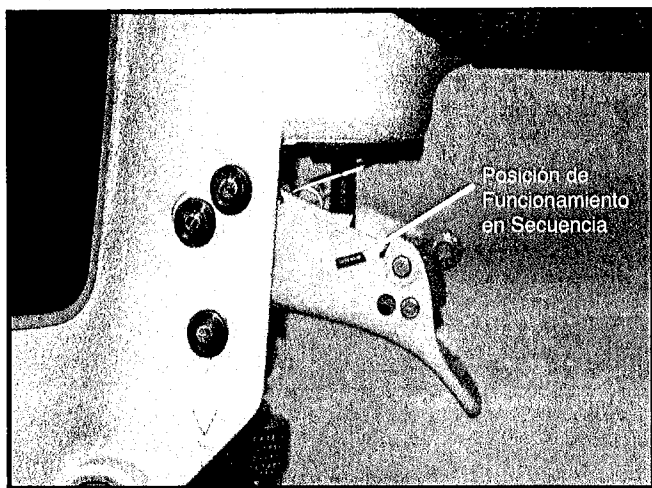

↑ indica que la herramienta esta en la posición de secuencia y ↑↑ indica que la herramienta esta en la posición de funcionamiento en rebote.

### **⚠ ADVERTENCIA ⚠**

**No sujete ni sostenga el gatillo con ninguna otra cosa que no sea la mano.**

### **Funcionamiento en Secuencia**

La posición del gatillo en secuencia previene los impulsos consecutivos o de rebote.

- Deprima el elemento de contacto y sostengalo contra la superficie de trabajo antes de apretar el gatillo.
- Después de que cada sujetador sea impulsado, suelte por completo el gatillo y levante la herramienta de la superficie de trabajo.

### **Impulsos de Colocación Precisa**

- Tome la herramienta firmemente por el mango y coloque la parte de abajo del elemento de contacto firmemente contra el material de trabajo hasta que este deprimida por completo.
- Apriete el gatillo para impulsar el sujetador.
- Levante la herramienta del material de trabajo.
- Repita el procedimiento para el sujetador siguiente.

### **Impulsos Consecutivos (de Rebote)**



- Tome firmemente la herramienta por el mango.
- Apriete el gatillo y mueva la herramienta por el material de trabajo con un movimiento de rebote, deprimiendo el elemento de contacto en los lugares donde quiera colocar un sujetador.
- Mantenga el gatillo apretado y continúe a rebotar el elemento de contacto sobre el material de trabajo, colocando la herramienta por encima del material cuidadosamente.
- Una vez que haya colocado la cantidad de sujetadores deseados, suelte el gatillo para evitar la descarga involuntaria de sujetadores.

# FUNCIONAMIENTO DE LA HERRAMIENTA

## continuación

### **Interruptor Para Seleccionar Solamente Grapas**

Esta herramienta esta equipada con un interruptor para que solo impulse grapas. Para usar esta característica, coloque el interruptor de manera que la barra roja sobre el interruptor se vea.

Para impulsar tapas y grapas, empuje el interruptor de manera que la barra roja no se vea.

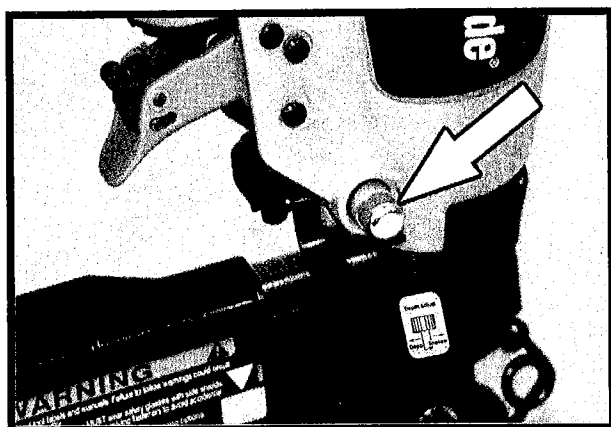

### **Profundidad de Colocación**

La profundidad de colocación se puede ajustar por girar la rueda estriada que se encuentra directamentedebajo del gatillo.

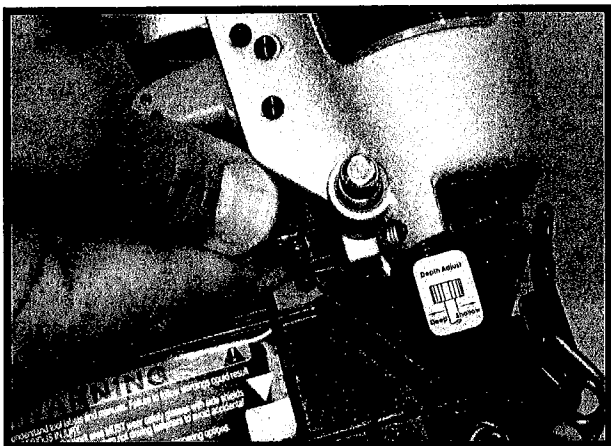

### **Deflector de Aire Ajustable**

El deflector de aire se puede girar para desviar el aire del usuario.

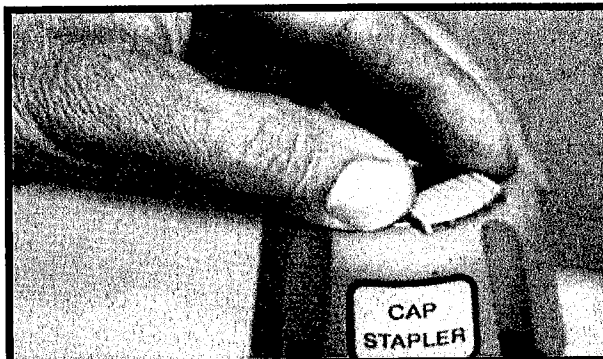

### **Para Desatascar Grapas**

En caso que se atoren las grapas, desconecte la línea de aire y quite cualquier grapa restante de la herramienta.

Suelte el pestillo sobre la parte delantera de la nariz de la herramienta y levante el guía delantero hacia arriba.

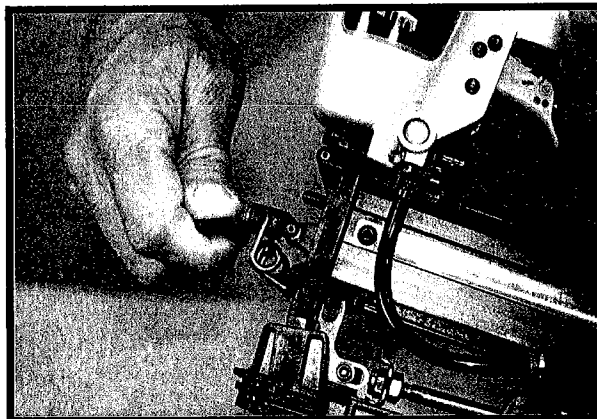

Quite el sujetador atascado y cierre el guía delantero y el pestillo.

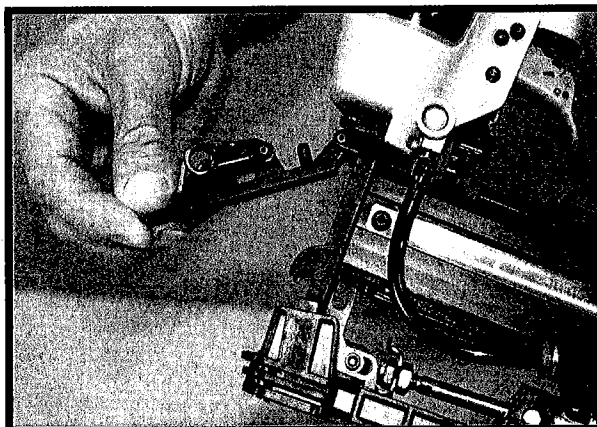



# CARACTERÍSTICAS Y BENEFICIOS DE LA CS150

## Nariz de Desatasco Rapido

Acceso fácil para despejar atascos.

## Regulador de Profundidad

Proporciona control preciso de la profundidad de la grapa sin tener que ajustar el compresor.

## Tapa de Escape Direccional

Se puede girar para desviar el aire del usuario.

## Gatillo de Intercambió

Cambia de disparos en secuencia a disparos en rebote.

## Gancho Ajustable para Cinturón

Guarda la herramienta convenientemente.

## Versatilidad

Puede impulsar solo grapas, o con tapas.

## Diseño Equilibrado, Liviano y En Línea

Fácil de manejar con menos fatiga del brazo.

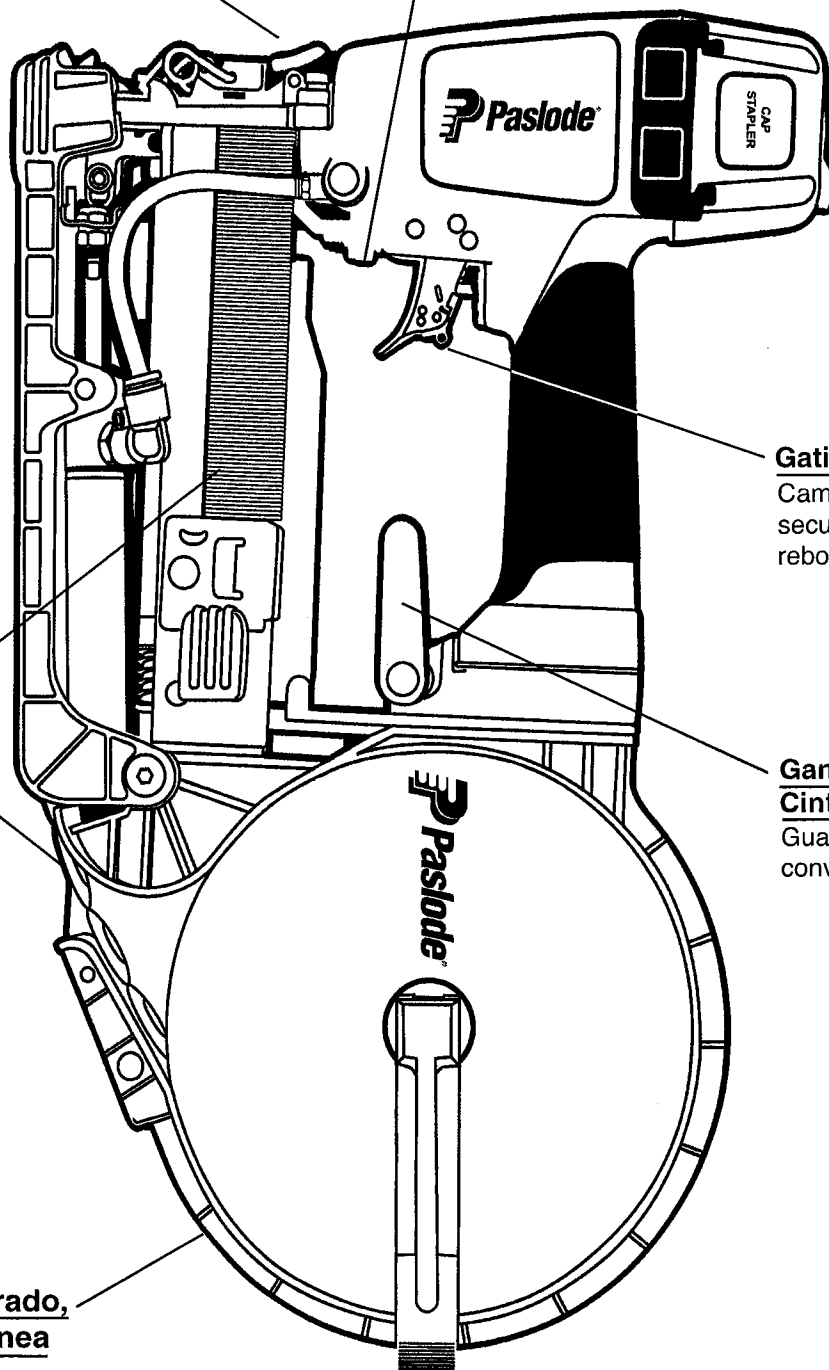

**LISTA DE PIEZAS**

**CS150, 502575**

1	502576	1	Nyloc screw M4*8	65	502637	1	Trigger Guide
2	502577	1	Washer 12*5*1	66	502638	1	Trigger
3	502578	1	Exhaust Cover	67	502639	1	Pin
* 4	502579	1	O-Ring 8*2.5	68	502640	1	Safety Guide Plate
5	502580	2	Cover, Grip	69	502641	1	Safety Adjustment Wheel
6	502581	2	Cap Guard	70	502642	1	Container Pin
7	502582	4	Screw Set M4*25	71	502643	1	Spring
8	502583	4	Screw M4*25	72	502644	1	Container
9	590042	4	Washer #4*1T	73	502645	1	Spacer
10	502584	1	Cap, Top	74	502646	1	Container Latch
* 11	502585	1	O-Ring 15*2.5	75	502647	1	Pin '4*20
12	502586	1	Seal, Air	76	502648	1	Screw Set M5*22
13	502587	1	Gasket	77	590001	2	Screw M5*22
14	502588	1	Spring	78	590002	2	Washer #5*1.2T
15	502589	1	Firing Valve Piston Set	79	502649	1	Spacer
* 16	502590	1	O-Ring 33.5*2.5	80	502650	1	Screw
17	502591	1	Firing Valve Piston	81	502651	1	Spring 5.4*26.5L
* 18	502592	2	O-Ring 26.59*2.95	82	502652	1	Release Catch
19	502593	1	Piston Stopper	83	502653	1	E-Ring\ M+2A3704
20	502594	1	Piston Unit	84	502654	1	Magazine Cover
* 21	502595	1	O-Ring 22.4*3.3	85	502655	1	Magazine Cover Spacer
22	502596	1	Piston Set	86	502656	1	Spring
23	502597	1	Piston Head	87	502657	1	Screw M4*28
24	502598	1	Driver Blade	88	590130	2	Nylon Nut M6
* 25	502599	1	Driver Blade	89	502658	1	Outlet Site Cover Set
26	502600	1	Sleeve Retainer	90	502659	1	Stopper
27	502601	1	Cylinder Sleeve	91	502660	1	Spring Pin 3*28
* 28	502602	1	O-Ring 32*2.5	92	502661	1	Outlet Site Cover
29	502603	1	Spacer	93	502662	1	Outlet Site Catch Assy.
* 30	502604	1	O-Ring 44.8* 2.6	94	502663	1	Outlet Site
* 31	502605	1	Bumper	95	502664	1	Magazine
32	502606	1	Nozzle Washer	96	590028	2	E-Ring '2.5
33	502607	1	Handle Grip	97	502665	1	Spring Set
34	502608	1	Trigger Pin	98	502666	1	Nylock Screw M4*10
35	502609	1	Body	99	502667	1	B.H.C.S. M4*4
36	502610	2	Pin Retainer '5.5*2	100	502668	1	Pusher
37	502611	1	Gasket	101	502669	1	Pusher Grip
38	502612	1	Washer '12.5*1.6T	102	502670	1	Compression Spring
39	502613	1	Tail Cover	103	502671	1	Lock Pin
40	502614	1	Air Plug	104	502672	1	B.H.C.S. Screw M6*50
41	502615	1	Belt Hook	105	502673	4	Screw M4*10
42	590055	1	Screw M5*20	106	502674	1	Pusher
* 43	502616	1	O-Ring 2.5*1.5 (Blue)	107	502675	1	Cylinder Set
44	590043	1	Screw M4*8	108	502676	1	Black Hose
45	502617	1	FW Air Plug	109	502677	1	SPL601 Air Plug
46	502618	1	Control Valve Rod Set	110	502678	1	Pusher Grip
47	502619	1	Label	111	502670	1	Nylon Nut M4
* 48	502620	2	O-Ring 5.8*1.9	112	502679	1	Tray
49	502621	1	Control Valve Rod	113	502680	1	Wear Pad
50	502622	1	Support	114	502681	1	Nylock Screw M4*12
51	502623	4	Screw M4*30	115	502682	1	F.H.C. Screw M3*12
52	502624	1	Trigger Valve Set	116	502684	1	Outer Spring Pin 4*10
53	502625	1	O-Ring 8*1.8	117	502685	1	Inner Spring Pin 2.5*10
54	502626	1	Trigger Valve Head	118	590148	1	Hex Nut M6
55	502627	1	Spring	119	502686	1	Spacer
56	502628	2	O-Ring 2.6*1.2	120	502687	1	Spring
57	502629	1	Trigger Valve Stem	121	502688	1	Wheel
* 58	502630	1	O-Ring 12.5*1.8	122	502689	1	Step Pin 3.5*16.3
59	502631	1	Trigger Valve Guide	123	502690	1	Pusher Set
60	502632	1	O-Ring 14*1.8	124	502441	1	Housing Label, Left
61	502633	1	Trigger Set	125	502442	1	Housing Label, Right
62	502634	1	Extention Spring	**126	502443	1	Model/ Warning Label
63	502635	1	Releasing Blade	127	502444	2	Name Plate
64	502 636	1	Trigger Spring	128	502692	1	Depth adjustment label
				129	502693	1	Directional label

\* Indica Piezas de Desgaste Normal

\*\* Asegure que la Etiqueta de Advertencia (502443) este bien pegada reemplaze si es necesario. La etiqueta esta disponible sin coste adicional a traves del Departamento de Servicio.

→ Indica Cambio Nuevo

CS150  
502575

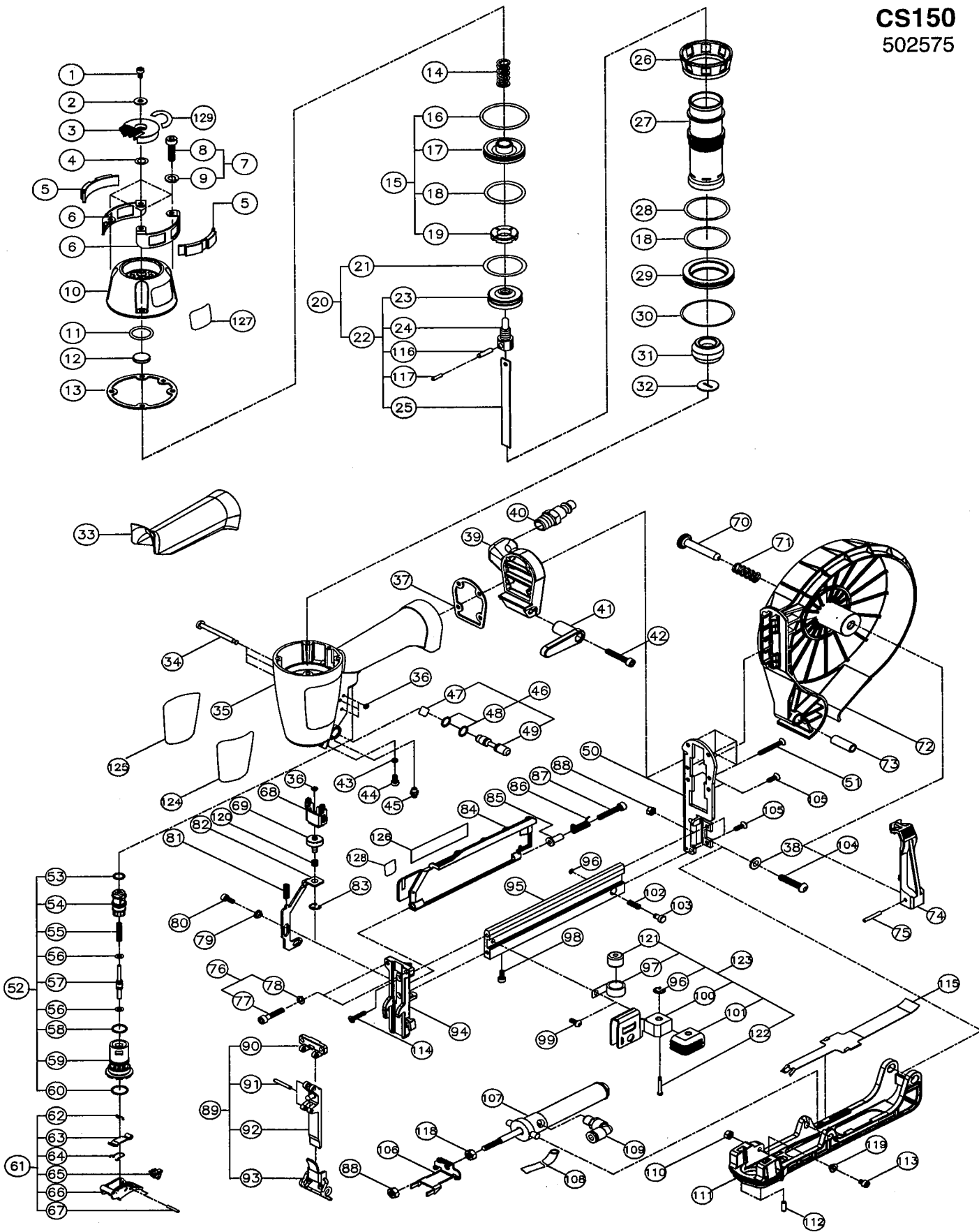

# MANTENIMIENTO

El mantenimiento de cualquier herramienta Paslode es simple. Su funcionamiento sin problemas y la prolongación de la vida de la herramienta se logran siguiendo un sencillo procedimiento. Las personas encargadas de usar y mantener la herramienta deben leer las instrucciones de seguridad y mantenimiento. Estudie los diagramas antes de hacer cualquier reparación.

Las herramientas neumáticas deben revisarse periódicamente, y se deben cambiar las piezas gastadas o deterioradas para que la herramienta siga funcionando con eficiencia y sin peligro. Además, se debe revisar la tabla de mantenimiento frecuentemente.

## Cuando Hace Mucho Frio

Cuando la temperatura es inferior a la de congelamiento, las herramientas deben mantenerse a la temperatura ambiente por el método más seguro y conveniente. De lo contrario, aconsejamos seguir el siguiente procedimiento para calentar las piezas de la herramienta.

- Disminuya la presión regulada del aire a 30 psi
- Quite todos los sujetadores de la herramienta.
- Conecte una línea de aire y dispare la herramienta sin sujetadores. La presión reducida del aire será suficiente para lograrlo. El funcionamiento a poca velocidad tiene la tendencia de calentar las partes móviles. Disminuyendo la velocidad del pistón le da cierta elasticidad al amortiguador y los anillos-o.

### PRECAUCIÓN

**Nunca dispare la herramienta sin sujetadores a alta presión.**

- Una vez que la herramienta se haya calentado, ajuste nuevamente el regulador a la presión apropiada para trabajar y cargue de nuevo la herramienta.
- Los operadores que trabajen al aire libre o en áreas sin calefacción con temperaturas extremadamente frías también tienen que usar en el lubricador el aceite neumático con anticongelante N° 219090 (8 oz.).
- Una vez por semana, según el uso que le dé a su herramienta, desármela y lávela con el solvente N° 902330, para eliminar cualquier suciedad y asegurar que la herramienta siga funcionando bien.

- Abra, por lo menos diariamente, el drenaje del tanque del compresor del aire para eliminar cualquier humedad, cuando haga mucho frío o el grado de humedad sea muy alto. Poniendo una pequeña cantidad de descongelante en el tanque evitará que la humedad se congele.

### PRECAUCIÓN

**Nunca use queroseno ni ningún solvente inflamable para limpiar la herramienta.**

Al usar solventes para limpiar herramientas neumáticas se destruye la delgada capa de grasa lubricante, que se aplica en la fábrica, de la pared del cilindro y de los anillos-o. Use grasa Chemplex N° 403734 para reemplazar la capa de grasa lubricante.

## Probar la Herramienta Después de Darle

### Servicio

Después de reemplazar una o más piezas, es importante comprobar si la herramienta funciona como es debido. Esto asegura que todas las piezas estén puestas correctamente, que la herramienta esté segura y que funcione correctamente.

- Verifique que ninguna pieza esté floja.
- Compruebe que el elemento de contacto haya sido correctamente instalado en relación con el gatillo y que ambas piezas se muevan libremente.
- Verifique que el cargador esté colocado correctamente.
- Verifique que la información sobre seguridad, que está en la herramienta, sea legible.
- Use solamente sujetadores aprobados por Paslode y compruebe que sean los apropiados para su aplicación.
- Verifique que se haya conectado firmemente un adaptador macho a la herramienta.
- Pruebe la herramienta impulsando sujetadores en un material de trabajo idéntico al de la aplicación.
- Verifique que no haya pérdidas de aire en la herramienta durante las pruebas y revise la secuencia apropiada de funcionamiento.
- Asegure que todos los sujetadores sean impulsados a la misma profundidad y que la cabeza del sujetador esté al ras con el material de trabajo.

## MANTENIMIENTO (continuación)

<b>⚠ PRECAUCIÓN ⚠</b>
<b>Desconecte la herramienta al hacer cualquier reparación o eliminar cualquier obstrucción.</b>

### TABLA DE MANTENIMIENTO

ACTIVIDAD	POR QUE	COMO
Drene el filtro de la línea de aire a diario.	Para evitar que se acumulen la humedad y la suciedad.	Abra la llave de escape. (La mayoría de los sistemas neumáticos la tienen.)
Mantenga lleno el lubricador.	Para mantener lubricada la herramienta.	Llene con lubricante neumático N° 403720 (474 ml).
Limpie el elemento del filtro; luego, sople aire a través del filtro en la dirección opuesta a la corriente normal.	Para evitar que la suciedad obstruya el filtro.	Lave con agua y jabón, o siga las instrucciones del fabricante.
Verifique que todos los tornillos de la herramienta estén apretados.	Para evitar pérdidas de aire y asegurar el buen funcionamiento de la herramienta.	Revise los tornillos a diario.
Revise si el elemento de contacto funciona correctamente.	Para promover la seguridad del operador y el buen funcionamiento de la herramienta.	Límpielo con aire a diario.
Mantenga limpios los mecanismos del cargador y del alimentador.	Para prevenir que se obstruyan los sujetadores.	Límpielos con aire a diario.
Lubrique los anillos-o que se hayan reemplazado.	Para prolongar la vida de la herramienta y su funcionamiento adecuado.	Use grasa lubricante Chemplex N° 403734.
Use solamente piezas de repuesto Paslode.	Para que la herramienta continúe funcionando eficientemente y mantener vigente la garantía de Paslode.	Solicite al representante de Paslode cualquier pieza de repuesto que necesite.

## DETECCIÓN Y CORRECCIÓN DE FALLAS

**⚠ PRECAUCIÓN ⚠**  
**Desconecte la herramienta al hacer cualquier reparación o eliminar cualquier obstrucción.**

PROBLEMA	SOLUCIÓN
Los sujetadores no penetran completamente en la madera.	Cambie la posición del elemento de contacto (Retraiga la longitud). Aumente la presión de aire (no debe exceder 120 psi).
Los sujetadores penetran bien durante las operaciones normales, pero fallan a velocidades más altas.	Aumente el flujo de aire a la herramienta; use líneas de aire más grandes (3/8" de diámetro como mínimo).
Los sujetadores penetran demasiado en la madera.	Cambie la posición del elemento de contacto (Extienda la longitud). Reduzca la presión de aire.
Los sujetadores se acumulan en la punta de la herramienta.	Abra el seguro delantero, quite el sujetador obstruido y cierre bien el seguro.
La herramienta "salta" mientras está funcionando; de vez en cuando no impulsa sujetadores.	<p>Compruebe si el cargador tiene los sujetadores apropiados. El transportador debe deslizarse sin dificultad. Límpielo para quitar cualquier suciedad.</p> <p>Verifique que se usen los sujetadores apropiados. Use solamente sujetadores que reúnan las especificaciones de Paslode.</p> <p>Aumente el flujo de aire a la herramienta; use líneas de aire más grandes (3/8" de diámetro como mínimo).</p> <p>Ajuste el elemento de contacto donde sea posible.</p>
La herramienta funciona, pero no dispara sujetadores.	<p>Compruebe si el cargador tiene los sujetadores apropiados. Los sujetadores deben deslizarse libremente sin presión del transportador.</p> <p>Abra el seguro delantero o afloje el botón del cargador y revise si hay suciedad o alguna obstrucción en el área de la punta. Límpiela si es necesario.</p> <p>Aumente la presión de aire (no debe exceder 120 psi).</p>
Las tapas no avanzan.	<p>Verifique que el interruptor este en la posición correcta para impulsar tapas y grapas.</p> <p>La cadena de tapas puede estar rota adentro del riel. Ensarte las tapas del recipiente al transportador.</p>
Hay pérdidas de aire en la cubierta cuando la herramienta está conectada a la línea de aire.	Apriete los tornillos.

# GARANTÍA



## TERMINOS DE LA GARANTIA

Paslode garantiza que sus herramientas mecánicas, sus piezas y accesorios, que hayan sido comprados nuevos, están libres de defectos de material y fabricación por el período indicado más abajo, a partir de la fecha de compra del comprador original.

### GARANTIA LIMITADA DE 90 DÍAS

La garantía limitada de 90 días cubre todas las piezas, con excepción de las que estén específicamente cubiertas por una garantía adicional.

### GARANTIA LIMITADA ADICIONAL PARA APLICACIONES EN EL LUGAR DE CONSTRUCCION.

Todas las piezas fundidas del armazón y del montaje de la tapa están cubiertas por una garantía de un año.

Todas las piezas del cargador están cubiertas por una garantía de seis meses.

### PIEZAS QUE SUFREN DESGASTE NORMAL

Las siguientes piezas se consideran como piezas que sufren desgaste normal y no están cubiertas por ninguna garantía.

- Amortiguador
- Hojas del impulsor
- "O rings"

Paslode asume únicamente la responsabilidad de reponer cualquier pieza o accesorio que se compruebe como defectuoso dentro del período especificado. Cualquier pieza o accesorio de repuesto, entregado de conformidad con esta garantía, gozará de la garantía por el período restante de la garantía que cubría a la pieza o al accesorio original. Esta garantía no cubre las piezas que necesitan ser repuestas como consecuencia de su desgaste normal.

Se cancelará esta garantía a cualquier herramienta que haya sido usada incorrectamente, dañada accidental o intencionalmente, usada con sujetadores, combustible, baterías o cargadores de batería que no reúnan las especificaciones, el tamaño o la calidad de Paslode, o a la que no se le haya dado el mantenimiento o el uso adecuado, o que haya sido reparada con piezas que no sean marca Paslode, o que en opinión de Paslode hayan sido modificadas o reparadas de manera que afecte o sea contraria al funcionamiento de la herramienta.

PASLODE NO OTORGA NINGUNA GARANTÍA EXPLÍCITA O IMPLÍCITA CON RESPECTO A LA COMERCIALIZACIÓN O ADAPTACIÓN AL USO PREVISTO, O DE CUALQUIER OTRA NATURALEZA, CON EXCEPCIÓN DE LO DECLARADO ANTERIORMENTE, y la responsabilidad de Paslode TAL COMO SE INDICA Y SE ASUME MÁS ARRIBA reemplaza a todas las otras garantías que resulten o estén relacionadas con el uso y funcionamiento de la herramienta, excepto según lo estipulen las leyes pertinentes. PASLODE NO SERÁ RESPONSABLE EN NINGÚN CASO POR NINGÚN DAÑO DIRECTO, INDIRECTO O CONSECUENTE INCLUYENDO, PERO SIN LIMITARSE, CUALQUIER DAÑO RESULTADO DE LA PÉRDIDA DE PRODUCCIÓN O GANANCIAS ANTICIPADAS, EL DETERIORO DE MATERIALES, AUMENTOS EN EL COSTO DE OPERACIÓN O CUALQUIER OTRO.

Paslode se reserva el derecho de cambiar las especificaciones, el equipo o los diseños en cualquier momento, sin aviso previo y sin incurrir obligación alguna.

# ACESORIOS

---

## Lubricantes Y Loctite

Loctite 242 (Azul)

Aceite Lubricante 16 oz.

Aceite Lubricante con Anticogelante 8 oz.

Lubricante Chemplex 710 1lb.



Pieza No. 093500

Pieza No. 403720

Pieza No. 219090

Pieza No. 403734

## Limpiador-Para Desengrasar

Limpiador ideal para todas las herramientas Paslode.



Pieza No. 219086

## Lentes de Seguridad

Claros



Pieza No. 402510

## Maletin Grande de Nylon

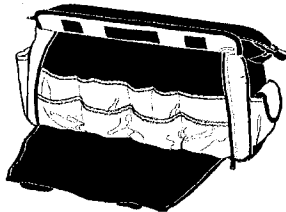

Pieza No. 219246



An Illinois Tool Works Company  
888 Forest Edge Drive  
Vernon Hills, Illinois 60061-3105